

LAVAMAT 72850A

Návod k použití

Pračka

Děkujeme, že jste si vybrali jeden z našich vysoce kvalitních výrobků.

Přečtěte si prosím pozorně tento návod k použití, abyste zajistili optimální a správný chod svého spotřebiče. Najdete v něm rady k dokonalému a co nejučinnějšímu používání spotřebiče. Doporučujeme vám, abyste návod uložili na bezpečném místě, a mohli ho kdykoliv znovu použít. Předajte ho prosím i případnému dalšímu majiteli spotřebiče.

Přejeme vám s novým spotřebičem hodně radosti.

Obsah

Provozní pokyny	3	Zvolte funkci ÚSPORA ČASU (tlačítko 6)	13
Bezpečnostní informace	3	Zvolte START/PAUZA (tlačítko 7)	13
Všeobecné bezpečnostní informace	3	Zvolte ODLOŽENÝ START (tlačítko 8)	14
Instalace	4	Změna volby nebo probíhajícího programu	14
Použití	4	Přerušení programu	15
Dětská pojistka	5	Zrušení programu	15
Popis spotřebiče	5	Otevření dvířek po spuštění programu	15
Zásuvka dávkovače pracích prostředků	6	Na konci programu	15
Ovládací panel	6	Prací programy	16
Displej	8	Užitečné rady a tipy	21
Při prvním použití	9	Třídění prádla	21
Vlastní nastavení	9	Teploty	21
Zvukové signály	9	Před vložením prádla	21
Dětská bezpečnostní pojistka	9	Maximální množství prádla	22
Denní používání	10	Váhy prádla	22
Vložte prádlo	10	Stupně tvrdosti vody	22
Odměřte prací prostředek a aviváž	10	Prací prostředky a přísady	23
Zvolte požadovaný program pomocí voliče programu (1).	11	Stupně tvrdosti vody	23
Zvolte požadovanou TEPLotu (tlačítko 2)	11	Čištění a údržba	24
Zvolte rychlost odstředění, funkce NOČNÍ CYKLUS nebo ZASTAVENÍ MÁCHÁNÍ (tlačítko 3)	12	Odvápnění	24
Tlačítka možností programu	12	Po každém prání	24
Funkce PŘEDPÍRKA	13	Údržbové prání	24
Funkce SKVRNY	13	Čištění vnějších ploch	24
Funkce CITLIVÝ	13	Zásuvka dávkovače pracích prostředků	24
Funkce EXTRA MÁCHÁNÍ (přídavné máchání)	13	Prací buben	25
		Těsnění dvířek	25
		Vypouštěcí čerpadlo	25
		Čištění filtru přívodní hadice	27
		Opatření proti vlivu mrazu	28
		Nouzové vypouštění	28

Co dělat, když...	28	Bezpečnostní zařízení k zastavení úniku vody	37
Technické údaje	32	Vypouštění vody	37
Údaje o spotřebě	32	Připojení k elektrické síti	38
Pokyny k instalaci	33	Poznámky k ochraně životního prostředí	38
Instalace	33	Obalové materiály	39
Vybalení	33	Ekologické rady	39
Umístění a vyrovnaní	35		
Přívod vody	35		

Změny vyhrazeny

Provozní pokyny



Bezpečnostní informace



Čtěte pozorně a uschovejte pro další použití.

- Bezpečnost tohoto spotřebiče odpovídá průmyslovým normám a splňuje zákonné požadavky na bezpečnost spotřebičů. Nicméně se jako výrobci domníváme, že je naší povinností poskytnout vám následující bezpečnostní upozornění.
- Je nezbytně nutné, abyste si tento návod k použití uschovali a mohli ho používat i v budoucnu. Chcete-li spotřebič prodat, předat dalšímu majiteli, nebo když se budete stěhovat, vždy se přesvědčte, že je ke spotřebiči přiložen tento návod k použití, aby se i nový vlastník mohl seznámit s používáním spotřebiče a příslušným varováním.
- Před instalací nebo používáním spotřebiče si je **MUSÍTE** pozorně přečíst.
- Před prvním použitím zkontrolujte spotřebič, zda nedošlo při přepravě k poškození. Poškozený spotřebič nikdy nepřipojujte. Jestliže jsou nějaké díly poškozeny, obraťte se na dodavatele.
- V případě, že je pračka dodána v zimních měsících, kdy je teplota pod bodem mrazu: před prvním použitím uskladněte spotřebič na dobu 24 hodin při pokojové teplotě.

Všeobecné bezpečnostní informace

- Změna technických parametrů, nebo jakákoli jiná úprava spotřebiče je nebezpečná.
- V průběhu programů s vysokou teplotou se dvířka ohřejí na vysokou teplotu. Nedotýkejte se dvířek!
- Zajistěte, aby se malá domácí zvířata nemohla dostat do bubnu. Raději proto před použitím vždy zkontrolujte vnitřek bubnu.
- Předměty jako mince, zavírací špendlíky, hřebíky, šrouby, kameny a jiné těžké nebo ostré předměty mohou způsobit značné škody a do spotřebiče proto nepatří.

- Používejte pouze doporučené množství aviváže a pracího prostředku. Pokud použijete větší množství než doporučené, může se poškodit tkanina. Vždy používejte množství doporučené výrobcem.
- Malé kousky prádla jako ponožky, tkaničky, prací pásy atd. perte v pracím pytli k tomu určeném nebo v povlečení na polštář, protože jednotlivé kusy by mohly uvíznout mezi vanou a otočným bubnem.
- Nepoužívejte pračku na praní výrobků s kosticemi, tkanin, které nejsou zaobroubené, nebo se zadržávají.
- Po použití, čištění a údržbě vždy odpojte pračku od zdroje napájení a vypněte přívod vody.
- Nikdy se nepokoušejte opravovat spotřebič sami. Opravy prováděné nezkušenými osobami mohou vést ke zranění nebo vážnému poškození spotřebiče. S opravami se obraťte na místní servisní středisko. Vždy žádejte originální náhradní díly.

Instalace

- Tento spotřebič je těžký. Při přemísťování spotřebiče buďte proto opatrní.
- Po odstranění obalu spotřebiče zkontrolujte, zda není poškozený. V případě pochybností spotřebič nepoužívejte a obraťte se na servisní středisko.
- Před použitím spotřebiče je nutné odstranit všechny obalové a přepravní prvky. Pokud se neodstraní, může se spotřebič i jeho funkce vážně poškodit. Viz příslušná část návodu k použití.
- Po ukončení instalace zkontrolujte, zda spotřebič nestojí na přívodní a vypouštěcí hadici a vrchní deska netiskne elektrický přívodní kabel ke zdi.
- Pokud je spotřebič umístěn na koberci, upravte nožičky tak, aby mohl pod spotřebičem volně proudit vzduch.
- Vždy zkontrolujte, zda po instalaci neuniká z hadic ani z míst napojení voda.
- Pokud je spotřebič umístěn v místnosti, kde je vystaven mrazu, přečtěte si část "Nebezpečí zamrznutí".
- Jakékoliv instalátérské práce, nutné pro zapojení pračky, smí provádět pouze kvalifikovaný instalatér nebo osoba s příslušným oprávněním.
- Jakékoliv elektrikářské práce, nutné pro zapojení tohoto spotřebiče, smí provádět pouze kvalifikovaný elektrikář nebo osoba s příslušným oprávněním.

Použití

- Tento spotřebič je určen k domácímu použití. Nesmí se používat pro jiné účely než pro ty, pro které byl vyroben.
- Perte jen prádlo určené pro praní v automatické pračce. Dodržujte pokyny na visačce prádla.
- Spotřebič nepřepíňujte. Viz tabulku pracích programů.
- Před praním se přesvědčte, že jsou všechny kapsy prázdné a knoflíky a zipy zapnuté. Neperte roztrhané nebo natržené prádlo a před praním odstraňte z prádla skvrny od barvy, inkoustu, rzi a trávy. Podprsenky s kovovými kosticemi se NESMÍ prát v pračce.
- Oděvy, které přišly do styku s těkavými ropnými produkty, se nesmí prát v pračce. Pokud jste na oděv použili těkavé čisticí kapaliny, musíte je z oděvu odstranit ještě před vložením do pračky.

- Nikdy nevytahujte zástrčku ze zásuvky tahem za kabel, ale vždy uchopte zástrčku.
- Nikdy nepoužívejte pračku, jestliže přívodní kabel, ovládací panel, pracovní plocha nebo podstavec jsou poškozené tak, že vnitřek pračky je přístupný.

Dětská pojistka

- Tento spotřebič nesmějí používat osoby (včetně dětí) se sníženými fyzickými, smyslovými nebo duševními schopnostmi, nebo bez patřičných zkušeností a znalostí, pokud je nesledují osoby odpovědné za jejich bezpečnost, nebo jim nedávají příslušné pokyny k použití spotřebiče.
- Obalový materiál (např. plastové fólie, polystyren) může být pro děti nebezpečný - nebezpečí udušení! Uložte ho proto z dosahu dětí.
- Všechny prací prostředky uložte na bezpečné místo, kde k nim děti nemají přístup.
- Zajistěte, aby se děti ani malá domácí zvířata nemohly dostat do bubnu. Pračka je vybavena speciální funkcí, která brání zavření dětí nebo domácích zvířat v bubnu. Toto zařízení se aktivuje pootočením tlačítka (bez stisknutí) uvnitř dvířek doprava, až je zářez vodorovně. V případě potřeby můžete použít i minci. Zařízení se odblokuje pootočením tlačítka doleva, až je zářez svisle; nyní se dvířka dají opět zavřít.

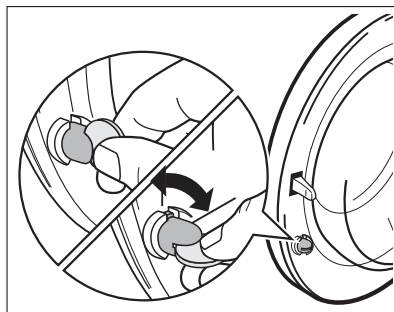

Popis spotřebiče

Váš nový spotřebič splňuje všechny moderní požadavky na účinné praní prádla s nízkou spotřebou vody, energie a pracího prostředku.

Systém NEW JET umožňuje úplné využití pracího prostředku, snižuje spotřebu vody a zajišťuje tak úsporu energie.

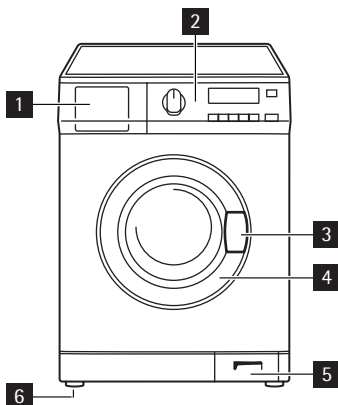

- 1** Zásuvka dávkovače pracích prostředků
- 2** Ovládací panel
- 3** Držadlo dvířek
- 4** Typový štítek
- 5** Vypouštěcí čerpadlo
- 6** Seřiditelné nožičky

Zásuvka dávkovače pracích prostředků

 Komora na prací prostředek **používaná pro předpírku** . Prací prostředek pro předpírku se přidává na začátku pracovního programu.

 Komora na práškový nebo tekutý prací prostředek používaná pro **hlavní praní** .

 Komora pro **tekuté přísady** (aviváž, škrob).

 Komora pro odstraňovač skvrn použitý pro hlavní praní **s funkcí SKVRNY** .

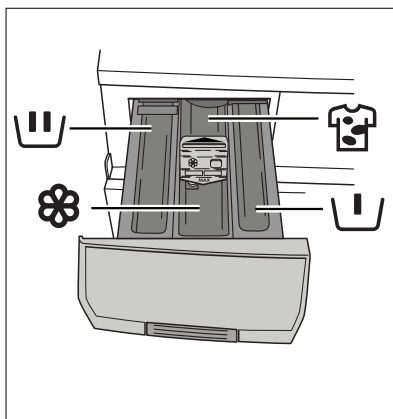

Ovládací panel

 Níže vidíte obrázek ovládacího panelu. Je na něm volič programu, tlačítka a displej. Na následujících stranách jsou tyto ovladače označeny příslušnými čísly.

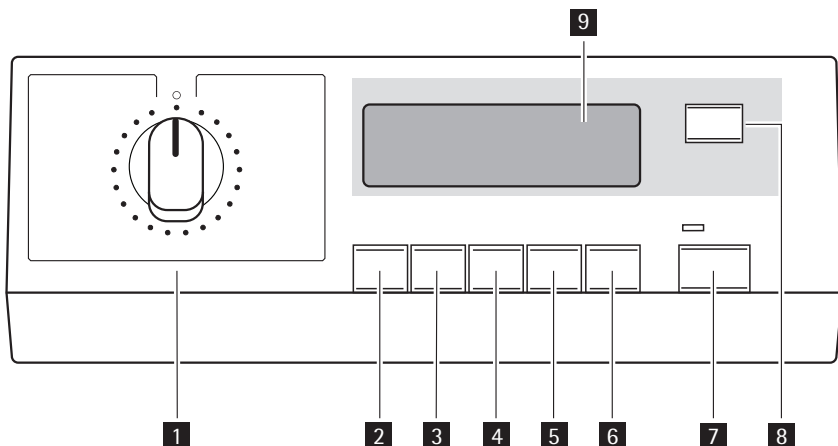

- 1** Volič programu
- 2** Tlačítko TEPLOTA
- 3** Tlačítko snížení rychlosti Odstředění
- 4** Tlačítko FUNKCE
- 5** Tlačítko OK
- 6** Tlačítko ÚSPORA ČASU
- 7** Tlačítko START/PAUZA
- 8** Tlačítko ODLOŽENÝ START
- 9** Displej

Tabulka symbolů

	Bavlna/len		Hygienický		40 - 60 SMĚS
	Džíny		Syntetika		Snadné žehlení
	Jemné		Viskóza		Jemné máčání
	Vypouštění		Odstředění / sníž. rychlosti odstředění		Prostěradlo, příkrývka
	Vlna plus		Ruční praní		Dámské prádlo
	Sportovní - Outdoor		Sport intenzivní		20 MIN. 3 kg
	Rychlý intenzivní		Teplota		Funkce
	OK		DĚTSKÁ POJISTKA		Úspora času

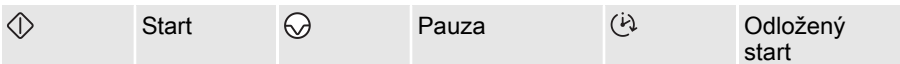

Displej

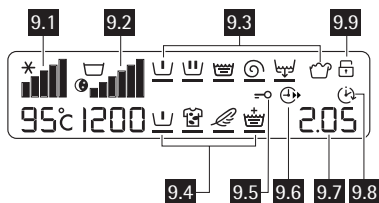

9.1 - Displej teploty a symbol STUDENÁ ✕

9.2 - Ukazatel rychlosti odstředění, ZASTAVENÍ MÁCHÁNÍ ☐, Noční cyklus ☉ - symboly

9.3 - Ukazatel průběhu programu: PŘEDPÍRKA ☐, HLAVNÍ PRANÍ ☐, MÁCHÁNÍ ☐, Odstředění ☉, VYPOUŠTĚNÍ ☐, PŘEDÁVKOVÁNO ☐

- Displej zobrazení průběhu programu ukazuje prací fázi zvoleného programu.
- Během pracího cyklu bliká pod symbolem fáze probíhajícího programu černá čárka. Po skončení prací fáze přestane čárka pod příslušným symbolem blikat.

i Pokud se na konci programu rozsvítí symbol PŘEDÁVKOVÁNO, znamená to, že jste použili nadměrné množství pracího prostředku.

9.4 - Funkce: PŘEDPÍRKA ☐, SKVRNY ☐, CITLIVÝ ☐, EXTRA MÁCHÁNÍ ☐

9.5 - DVÍŘKA ☐ - symbol (zablokovaná dvířka)

- Tento symbol upozorní, kdy lze dvířka otevřít:
 - symbol svítí: dvířka nemůžeme otevřít. V pračce probíhá prací program.
 - symbol nesvítí: dvířka můžeme otevřít. Prací program je u konce.

9.6 - USPORA ČASU ☐ - symbol funkce

9.7 - Na displeji se objevují následující informace:

- Délka zvoleného programu
 - Po volbě programu se na displeji zobrazí délka v hodinách a minutách (například 2.05. Délka se vypočítává automaticky na základě doporučeného maximálního množství prádla pro každý druh tkaniny.
 - Po spuštění programu se zbývající čas aktualizuje každou minutu.
- Odložený start
 - Odložený start (max. 20 hodin) nastavený pomocí příslušného tlačítka se objeví na displeji asi na 3 vteřiny (například 90'), potom se znovu zobrazí délka předtím zvoleného programu.
 - Na displeji se objeví symbol ODLOŽENÝ START.
 - Čas odložení se snižuje o jednu jednotku každou hodinu, když zůstane pouze 1 hodina, snižuje se čas každou minutu.

- Nesprávná volba možnosti
 - Jestliže je vybrána funkce, která není slučitelná se zvoleným programem, na displeji se na 2 vteřiny zobrazí zpráva **Err** a žlutá kontrolka tlačítka **7** začne blikat.
- Poplachové kódy
 - V případě provozních problémů se na displeji mohou zobrazit poplachové kódy, např. **E20** (viz oddíl "Co dělat, když...").
- Konec programu
 - Po skončení programu se zobrazí blikající nula (**0** , symbol DVÍŘKA zhasne a je možné otevřít dvířka.

Klidový stav

Jestliže prádlo nevyjmete z pračky do 10 minut po skončení programu, displej zhasne a aktivuje se systém úspory energie. Bliká jen tlačítko **7** a upozorňuje tak na nutnost vypnout pračku. Stisknutím jakýchkoli tlačítek zrušíte úsporný energetický režim a můžete nastavit další prací program nebo pračku vypnout.

9.8 - ODLOŽENÝ START  - symbol

9.9 - DĚTSKÁ BEZPEČNOSTNÍ POJISTKA  - symbol

Při prvním použití

-  • Zkontrolujte, zda je elektrické a vodovodní připojení v souladu s pokyny k instalaci.
- Vyjměte z bubnu polystyren a veškerý další obalový materiál.
- Před prvním pracím cyklem spusťte cyklus pro bavlnu na maximální teplotu s prázdnou pračkou, aby se z bubnu a vany odstranily poslední zbytky pachů a mastnoty z výroby. Do komory pro hlavní praní dejte poloviční množství pracího prostředku a spusťte pračku,

Vlastní nastavení

Zvukové signály

Pračka je vybavena zvukovým zařízením, které se rozezná v následujících případech:

- otočením voliče programu
- stisknutím tlačítek
- při chybné volbě
- na konci cyklu
- v případě provozních problémů.

Současným stisknutím tlačítek **3** a **4** na asi 6 vteřin se zvukový signál vypne (s výjimkou případu provozních problémů). Dalším stisknutím těchto tlačítek se zvukový signál opět aktivuje.

Dětská bezpečnostní pojistka

Toto zařízení umožňuje ponechat pračku bez dozoru a přitom bez obav, že se děti zraní, nebo poškodí spotřebič.

Tato možnost zůstává aktivní, i když pračka zrovna nepere.

K aktivaci nebo vypnutí této možnosti stiskněte současně asi na 6 vteřin tlačítka **4** a **5**, dokud se na displeji neobjeví, nebo nezmezí symbol Dětská pojistka.

Dětskou pojistku můžete nastavit dvěma způsoby:

- Před stisknutím tlačítka **7**: pračku nebude možné spustit.
- po stisknutí tlačítka **7**: nebude možné změnit žádný program ani funkci.

Denní používání

Vložte prádlo

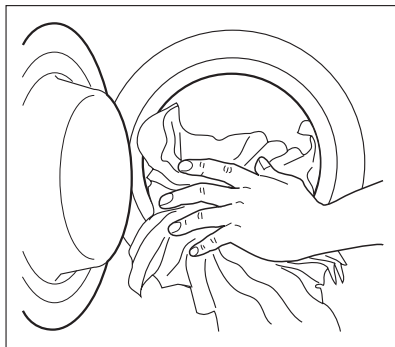

1. Otevřete dvířka opatrným zatažením za držadlo dvířek směrem ven. Prádlo vkládejte do bubnu po jednotlivých kusech a důkladně ho protřepte.
2. Zavřete dobře dvířka. Během zavírání musíte slyšet kliknutí.



Upozornění! Nenechávejte prádlo mezi dvířky a těsněním.

Odměřte prací prostředek a aviváž

Váš nový spotřebič byl navržen tak, aby snížil spotřebu vody, energie a pracích prášků.

1. Vytáhněte zásuvku dávkovače až na doraz. Odměřte požadované množství pracího prostředku, nasypte ho do komory pro hlavní praní , a pokud chcete provést **předprání**, nasypte prací prášek do komory označené .

Pokud si přejete provést možnost **Skvrny**, přidejte odstraňovač skvrn do komory označené modrou šipkou .

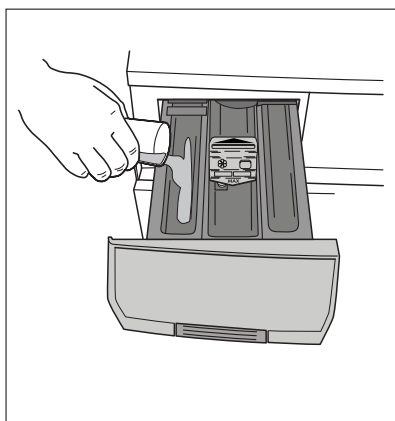

2. Jestliže použijete aviváž, nalijte ji do komory označené  (použité množství nesmí přesáhnout značku **MAX** na dávkovači).

Zásuvku lehce zavřete.

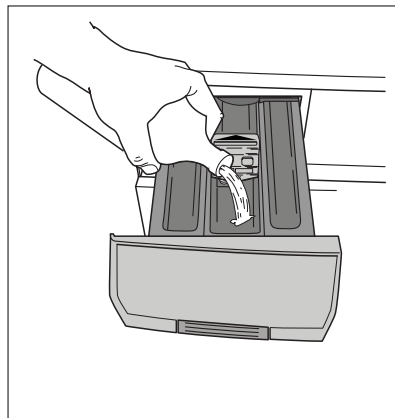

Zvolte požadovaný program pomocí voliče programu (1).

Zvolte správný program pro jakýkoliv druh prádla podle popisu v tabulce pracích programů (viz "Prací programy").

Otočte voličem programu na požadovaný program. Volič programu určuje typ pracího cyklu (např. hladinu vody, otáčení bubny, počet máchání) a prací teplotu podle druhu prádla.

Kontrolka tlačítka **7** začne blikat a na displeji se zobrazí doba trvání zvoleného programu.

Voličem programu je možné otáčet doprava i doleva. Poloha  slouží k resetování programu/vypnutí pračky.

Na konci programu je nutné pootočit voličem programu do polohy  k vypnutí pračky.

-  Pokud voličem programu otočíte za chodu spotřebiče na jiný program, žlutá kontrolka tlačítka **7** 3x zabliká a na displeji se objeví zpráva **Err** na znamení špatného výběru. Sušička nově zvolený program neprovede.

Zvolte požadovanou TEPLOTU (tlačítko 2)

-  Když vyberete program, pračka automaticky navrhne obvyklou teplotu pro tento program.

Opakovaným stisknutím tohoto tlačítka můžete zvýšit nebo snížit teplotu, chcete-li prádlo vyprat v jiné teplotě, než je teplota navržená pračkou.

Symbol studeného praní odpovídá -- ().

-  Maximální a minimální možnou teplotu daného programu najdete v tabulce "Prací programy".

Zvolte rychlost odstředění, funkce NOČNÍ CYKLUS nebo ZASTAVENÍ MÁCHÁNÍ (tlačítko 3)

 Po zvolení požadovaného programu spotřebič automaticky nabídne maximální rychlost odstředění pro daný program.

Opakovaným stisknutím tohoto tlačítka můžete změnit rychlost odstředění, chcete-li prádlo odstředít s jinou rychlostí, než je rychlost navržená pračkou. ZASTAVENÍ MÁCHÁNÍ: jestliže zvolíte tuto možnost, pračka nevypustí vodu z posledního máchání, aby se prádlo nezmačkalo. Na konci programu se na displeji objeví  a symbol ZASTAVENÍ MÁCHÁNÍ, symbol DVÍŘKA (zablokovaná dvířka) stále svítí, kontrolka tlačítka 7 zhasne a dvířka jsou zablokována na znamení, že se musí odčerpat voda.

NOČNÍ CYKLUS: po volbě této možnosti pračka neodčerpá vodu z posledního máchání, aby se prádlo nezmačkalo. Tím, že neproběhnou fáze odstředění, je tento prací cyklus velmi tichý a může být tedy zvolen pro praní v nočních hodinách nebo tehdy, kdy je levný proud. V některých programech se máchání provádějí s použitím většího množství vody. Na konci programu se na displeji objeví  a symbol ZASTAVENÍ MÁCHÁNÍ, symbol DVÍŘKA (zablokovaná dvířka) stále svítí, kontrolka tlačítka 7 zhasne a dvířka jsou zablokována na znamení, že se musí odčerpat voda.

Kroky nutné k vypuštění vody jsou popsány v části "Na konci programu".

Tlačítka možností programu

V závislosti na zvoleném programu lze kombinovat různé funkce.



UPOZORNĚNÍ

Ne všechny funkce jsou vzájemně slučitelné. Symboly neslučitelných funkcí zmizí.

Jestliže je vybrána funkce, která není slučitelná se zvoleným pracím programem nebo jinou funkcí, na displeji se na několik vteřin zobrazí zpráva **Err** a žlutá kontrolka tlačítka 7 začne blikat.

Funkce musíte zvolit po nastavení programu, ale před stisknutím tlačítka 7. Stisknete tlačítko 4 : všechny symboly funkcí se objeví na displeji.

Projděte všechny dostupné možnosti stisknutím tlačítka 4. Na displeji se objeví příslušný symbol a začne blikat.

Stisknete tlačítko 5 k zapnutí a potvrzení volby. Pod zvoleným symbolem se objeví černá pomlčka a signalizuje nastavení funkce. Stisknete stejné tlačítko k vypnutí funkce.

Po výběru funkcí počkejte několik vteřin, až se displej vrátí zpět do výchozího nastavení. Zvolené funkce se objeví na displeji.



Povolené kombinace pracích programů a funkcí viz kapitola "Prací programy".

Funkce PŘEDPÍRKA

Zvolte tuto funkci, chcete-li prádlo ještě před hlavním praním předeprat na 30 °C. Předpírka končí krátkým odstředováním u programů pro bavlnu a syntetické tkaniny, u programů pro jemné tkaniny se voda pouze vypustí.

Na displeji se objeví příslušný symbol.

Tuto funkci doporučujeme pro velmi zašpiněné prádlo.

Funkce SKVRNY

Tuto funkci zvolte k vyprání velmi zašpiněného prádla nebo prádla se skvrnami pomocí odstraňovače skvrn (prodloužené hlavní praní s optimalizovanou fází odstraňování skvrn). Na displeji se objeví příslušný symbol.

Tato možnost **není** k dispozici u programů s teplotou nižší než 40 °C.

Pokud chcete použít program s možností Skvrny, nalijte odstraňovač skvrn do komory na odstraňovač  označený modrou šipkou.

Funkce CITLIVÝ

Při volbě této funkce se sníží intenzita praní. Pračka přidá jedno máchání u programů pro bavlnu a syntetiku. Na displeji se objeví příslušný symbol.

Tuto funkci nelze zvolit s funkcí Extra máchání.

Tato funkce se doporučuje pro nestálobarevné prádlo a pro často prané prádlo.

Funkce EXTRA MÁCHÁNÍ (přídavné máchání)

Tento spotřebič je navržen tak, aby šetřil vodou. Pro lidi s velmi citlivou kůží (alergickou na prací prostředky) je však nezbytné máchat prádlo ve větším množství vody (extra máchání). Na displeji se objeví příslušný symbol a tato funkce je aktivní pro zvolený prací program.

Chcete-li zapnout tuto funkci trvale pro každý prací cyklus, stiskněte na několik vteřin tlačítka **2** and **3** : na displeji se zobrazí příslušný symbol. Chcete-li ji zrušit, stiskněte stejná tlačítka, až symbol zmizí.

Zvolte funkci ÚSPORA ČASU (tlačítko 6)

Pomocí této možnosti můžete upravit délku praní automaticky navrženou pračkou.

Pomocí tohoto tlačítka můžete vybrat následující funkce:

DENNÍ: stisknutím tlačítka **6** se rozsvítí příslušná kontrolka a doba praní se zkrátí pro praní lehce zašpiněného denního prádla. Zkrácená doba praní se objeví na displeji.

EXTRA KRÁTKÝ: dvojnásobným stisknutím tlačítka **6** zůstane příslušná kontrolka svítit a doba praní se zkrátí pro praní lehce zašpiněného prádla nebo prádla nošeného jen krátkou dobu. Zkrácená doba praní se objeví na displeji.

Zvolte START/PAUZA (tlačítko 7)

Zvolený program spustíte stisknutím tlačítka **7** , příslušná červená kontrolka přestane blikat.

Na displeji se objeví symbol DVÍŘKA na znamení, že pračka zahájila provoz a dvířka jsou zablokována.

Přerušení probíhajícího programu se provádí stisknutím tlačítka **7** : příslušná červená kontrolka začne blikat.

K restartování programu od místa, ve kterém byl přerušen, stiskněte opět tlačítko **7** . Pokud jste zvolili odložení startu, pračka zahájí odpočítávání zbylé doby.

Při nesprávně vybrané funkci 3x zabliká žlutá kontrolka tlačítka **7** a na displeji se na několik vteřin zobrazí zpráva **Err** .

Zvolte ODLOŽENÝ START (tlačítko 8)

Před spuštěním programu , pokud chcete odložit start, stiskněte opakovaně toto tlačítko k volbě požadovaného odkladu.

Na displeji se objeví příslušný symbol. Pomocí tohoto tlačítka můžete práci program odložit o 30 - 60 - 90 minut, 2 hodiny, a dále po 1 hodině až o max. 20 hodin.

Zvolená doba Odloženého startu (až o 3 hodiny) se asi na 3 vteřiny objeví na displeji, potom se znovu zobrazí délka programu.

Tuto funkci musíte zvolit po nastavení programu a před stisknutím tlačítka **7** . Odložení je možné kdykoli změnit nebo zrušit před stisknutím tlačítka **7** .

Dvířka budou zablokována po celou dobu trvání odloženého startu. Chcete-li do pračky přidat prádlo během doby odložení startu, stiskněte tlačítko **7** k uvedení spotřebiče do stavu pauzy. Když symbol Dvířka zhasne, můžete dvířka otevřít. Přidejte prádlo, zavřete dvířka a stiskněte opět tlačítko **7** .

Volba odloženého startu

- Zvolte program a požadované funkce.
- Zvolte odložený start.
- Stiskněte tlačítko **7** : pračka zahájí odpočítávání zbylé doby po hodinách. Program se spustí po uplynutí nastaveného času odložení.

Zrušení odloženého startu

- Uvedte pračku do stavu PŘERUŠENÍ stisknutím tlačítka **7** ;
- Stiskněte tlačítko **8** , až se zobrazí symbol  ;
- Stiskněte opět tlačítko **7** ke spuštění programu.



Zvolenou dobu odložení můžete změnit jen po opětovné volbě pracího programu.

Odložený start nemůže být zvolen u programu Vypouštění.

Změna volby nebo probíhajícího programu

Některé funkce můžete změnit ještě před tím, než je program provede. Před provedením jakékoli změny musíte pračku uvést do stavu pauzy stisknutím tlačítka **7** .

Změna probíhajícího programu je možná pouze jeho **resetováním** . Otočte programovým voličem do polohy  a potom na nově zvolený program. Spustíte nový program opětovným stisknutím tlačítka **7** . Voda z pracího bubnu se nevyпустí.

Přerušení programu

Stiskněte tlačítko **7** k přerušení probíhajícího programu, příslušná kontrolka začne blikat. Stiskněte znovu toto tlačítko k restartování programu.

Zrušení programu

Otočte voličem programu do polohy  ke zrušení právě probíhajícího programu. Nyní můžete zvolit nový program.

Otevření dvířek po spuštění programu

Nejprve nastavte spotřebič do stavu pauzy stisknutím tlačítka **7**.



- Když symbol DVÍŘKA zhasne, můžete dvířka otevřít;
- Jestliže symbol DVÍŘKA nezhasne, znamená to, že pračka již ohřívá, nebo že úroveň vody přesahuje spodní okraj dvířek. V takovém případě dvířka nemůžete otevřít;
- Jestliže dvířka nelze otevřít, ale vy to nutně potřebujete, vypněte pračku otočením voliče programu do polohy . Po několika minutách můžete dvířka otevřít (**dávejte pozor na hladinu vody a na teplotu!**);

Po zavření dvířek je nutné opět zvolit program a funkci a stisknout tlačítko **7**.

Na konci programu

Pračka se automaticky zastaví, kontrolka tlačítka **7**, na displeji se objeví blikající  a na několik minut zazní zvukový signál.





Pokud jste zvolili program nebo funkci, která končí s vodou v bubnu, **dodržujte níže uvedené pokyny k vypuštění vody:**













- otočte voličem programu do polohy 
- zvolte program VYPOUŠTĚNÍ nebo Odstředění
- pokud je to třeba, snižte rychlost odstředění pomocí příslušného tlačítka
- stiskněte tlačítko **7**
- když program skončí, na displeji se objeví blikající . Symbol Dvířka na displeji zhasne a je možné otevřít dvířka.



Otočením voliče programu na  se pračka vypne. Vyjměte prádlo z bubnu a pečlivě zkontrolujte, zda je buben prázdný.











Jestliže už nebudete pračku používat, zavřete přívod vody. Nechte dvířka pootevřená, abyste zabránili vzniku plísní a nepříjemných pachů.





Prací programy

Program Maximální a minimální teplota Popis cyklu Maximální rychlost odstředění Maximální množství prádla Druh prádla	Funkce	Prací prostředek Komora
BAVLNA/LEN (COTTONS/LINEN) 95° - studená Hlavní praní - máchání - dlouhé odstředění Maximální rychlost odstředění 1200 ot/min Max. náplň 7 kg - Sníž. náplň 3,5 kg Pro bílou a barevnou bavlnu (normálně zašpi- něné prádlo).	SNÍŽ. RYCHLOS- TI ODSTŘEDĚNÍ / NOČNÍ CYKLUS / ZASTAVENÍ MÁ- CHÁNÍ, PŘEDPÍRKA, SKVRNY ¹⁾ , CI- TLIVÝ, EXTRA MÁCHÁNÍ, ÚSPORA ČASU ²⁾	
HYGIENICKÝ (HYGIENE) 60° Hlavní praní - máchání - dlouhé odstředění Maximální rychlost odstředění 1200 ot/min Max. náplň 7 kg - Sníž. náplň 3,5 kg Prací program pro bílou bavlnu. Tento pro- gram odstraňuje mikroorganismy praním při 60°C a přidáním mácháním. Tímto způso- bem je program účinnější. Do komory Skvrny přidejte speciální přísadu pro hygienu a zvolte funkci Skvrny.	SNÍŽ. RYCHLOS- TI ODSTŘEDĚNÍ / ZASTAVENÍ MÁ- CHÁNÍ, PŘEDPÍRKA, SKVRNY	
40- 60 MIX 40° Hlavní praní - máchání - dlouhé odstředění Maximální rychlost odstředění 1200 ot/min Max. náplň 7 kg Bílá a barevná bavlna Tento program lze pou- žít pro prádlo, které se jinak pere odděleně při 40°C nebo při 60°C. Tak můžete využít celou kapacitu bubny a ušetřit tak energii a vodu. Dosáhnete stejně dobrého pracího výsledku jako při normálním programu se 60°C.	SNÍŽ. RYCHLOS- TI ODSTŘEDĚNÍ / NOČNÍ CYKLUS / ZASTAVENÍ MÁ- CHÁNÍ, PŘEDPÍRKA, SKVRNY , CITLI- VÝ, EXTRA MÁ- CHÁNÍ	
JEANS (JEANS) 60° - studená Hlavní praní - máchání - dlouhé odstředění Maximální rychlost odstředění 1200 ot/min Max. náplň 3,5 kg S tímto programem je možné vyprat oděvy ja- ko džínové kalhoty, košile a bundy, nebo že- rzej vyrobený z hi-tech materiálů. (Možnost Extra máchání se zapne automaticky).	SNÍŽ. RYCHLOS- TI ODSTŘEDĚNÍ / NOČNÍ CYKLUS / ZASTAVENÍ MÁ- CHÁNÍ, PŘEDPÍRKA	

Program Maximální a minimální teplota Popis cyklu Maximální rychlost odstředění Maximální množství prádla Druh prádla	Funkce	Prací prostředek Komora
SYNTETIKA (SYNTHETICS) 60° - studená Hlavní praní - máchání - krátké odstředění Maximální rychlost odstředění 1200 ot/min Max. náplň 3,5 kg - Sníž. náplň 2 kg Syntetické nebo směšové tkaniny: spodní prádlo, barevné prádlo, nesrážlivé košile, blůzy.	SNÍŽ. RYCHLOSTI ODSTŘEDĚNÍ / NOČNÍ CYKLUS / ZASTAVENÍ MÁCHÁNÍ, PŘEDPÍRKA, SKVRNY ¹⁾ , CITLIVÝ, EXTRA MÁCHÁNÍ, ÚSPORA ČASU ²⁾	 ³⁾   
SNADNÉ ŽEHLENÍ (EASY IRON) 60° - studená Hlavní praní - máchání - krátké odstředění Maximální rychlost odstředění 1200 ot/min Max. náplň 1,5 kg Syntetické tkaniny k šetrnému praní a odstředování. Jestliže zvolíte tento program, prádlo se vypere a odstředí šetrným způsobem, aby se nezmačkalo. Žehlení pak bude jednodušší. Pračka navíc provede přídatná máchání.	SNÍŽ. RYCHLOSTI ODSTŘEDĚNÍ / ZASTAVENÍ MÁCHÁNÍ, PŘEDPÍRKA, EXTRA MÁCHÁNÍ	 ³⁾  
JEMNÉ (DELICATES) 40° - studená Hlavní praní - máchání - krátké odstředění Maximální rychlost odstředění 1200 ot/min Max. náplň 3,5 kg - Sníž. náplň 2 kg Jemné prádlo: akryl, viskóza, polyester.	SNÍŽENÍ RYCHLOSTI ODSTŘEDĚNÍ / NOČNÍ CYKLUS / ZASTAVENÍ MÁCHÁNÍ, PŘEDPÍRKA, SKVRNY ¹⁾ , EXTRA MÁCHÁNÍ, ÚSPORA ČASU ²⁾	 ³⁾   
VISKÓZA (VISCOSE) 40° - studená Hlavní praní - máchání - krátké odstředění Maximální rychlost odstředění 1200 ot/min Max. náplň kg 3,5 Speciální program pro tkaniny jako viskóza, cupro, lyocell. Vyperou se lépe než s programem Ruční praní.	SNÍŽ. RYCHLOSTI ODSTŘEDĚNÍ / NOČNÍ CYKLUS / ZASTAVENÍ MÁCHÁNÍ, PŘEDPÍRKA, SKVRNY ¹⁾ , EXTRA MÁCHÁNÍ	 ³⁾   

Program Maximální a minimální teplota Popis cyklu Maximální rychlost odstředění Maximální množství prádla Druh prádla	Funkce	Prací prostředek Komora
JEMNÉ MÁCHÁNÍ (DELICATE RINSES) Máchání - krátké odstředění Maximální rychlost odstředění 1200 ot/min Max. náplň 7 kg S tímto programem je možné vymáchat a odstředit bavlněné oblečení, které jste předtím vyprali ručně. Pračka provede několik máchání a závěrečné odstředění.	SNÍŽ. RYCHLOS- TI ODSTŘEDĚNÍ / NOČNÍ CYKLUS / ZASTAVENÍ MÁ- CHÁNÍ , EXTRA MÁCHÁNÍ	
VYPOUŠTĚNÍ (DRAIN) Vypuštění vody Max. náplň 7 kg Používá se pro odčerpání vody z posledního máchání u programů s možností Zastavení máchání nebo Noční cyklus.		
ODSTŘEDĚNÍ (SPIN) Vypouštění a dlouhé odstředění Maximální rychlost odstředění 1200 ot/min Max. náplň 7 kg Samostatné odstředění pro ručně prané bavlněné prádlo a po programech s funkcí Zastavení máchání a Noční cyklus. Před zvolením tohoto programu je nutné pootočit voličem programu do polohy  . Můžete zvolit rychlost odstředění stisknutím příslušného tlačítka podle druhu prádla, které má být odstředěno.	SNÍŽENÍ RY- CHLOSTI ODSTŘEDĚNÍ	
PROSTĚRADLO, PŘIKRÝVKA (DUVETS) 40° - 30° Hlavní praní - máchání - krátké odstředění Maximální rychlost odstředění 800 ot/min Max. náplň 2 kg Speciální program pro jednu syntetickou deku, přikrývku, přehoz přes postel, prošívanou přikrývku apod.	SNÍŽENÍ RY- CHLOSTI ODSTŘEDĚNÍ	

Program Maximální a minimální teplota Popis cyklu Maximální rychlost odstředění Maximální množství prádla Druh prádla	Funkce	Prací prostředek Komora
VLNA PLUS (WOOL PLUS)  40° - studená Hlavní praní - máchání - krátké odstředění Maximální rychlost odstředění 1200 ot/min Max. náplň 2 kg Prací program pro vlnu, která se může prát v pračce, i pro ručně prané vlněné tkaniny a jemné tkaniny. Poznámka : Při praní jediného nebo objemného kusu může být pračka nevyvážená. Pokud pračka neprovede fázi závěrečného odstředění, přidejte další prádlo, rovnoměrně ho rozložte rukou a pak zvolte program odstředění.	SNÍŽ. RYCHLOSTI ODSTŘEDĚNÍ / NOČNÍ CYKLUS / ZASTAVENÍ MÁCHÁNÍ	 
DÁMSKÉ PRÁDLO (LINGERIE)  40° - studená Hlavní praní - máchání - krátké odstředění Maximální rychlost odstředění 1200 ot/min Max. náplň 3 kg Tento program se hodí pro velmi jemné prádlo, jako dámské prádlo, podprsenky apod.	SNÍŽ. RYCHLOSTI ODSTŘEDĚNÍ / NOČNÍ CYKLUS / ZASTAVENÍ MÁCHÁNÍ	 
SPORTOVNÍ - OUTDOOR (OUTDOOR SPORTS) 40° - studená Hlavní praní - máchání - krátké odstředění Maximální rychlost odstředění 800 ot/min Max. náplň 3 kg Speciální program pro sportovní oděvy. Při tomto programu nepřidávejte žádné další přísady.	SNÍŽ. RYCHLOSTI ODSTŘEDĚNÍ / ZASTAVENÍ MÁCHÁNÍ, EXTRA MÁCHÁNÍ	
SPORT INTENZIVNÍ (SPORT INTENSIVE) 40° - studená Předpírka - hlavní praní - máchání - krátké odstředění Maximální rychlost odstředění 1200 ot/min Max. náplň 3 kg Speciální program je vhodný pro praní velmi zašpiněných sportovních oděvů. Pračka automaticky přidá fázi předpírky před hlavním praním, chcete-li odstranit skvrny od bahna. Doporučujeme NEPŘIDÁVAT prací prostředek do  komory zásuvky na prací prostředky.	SNÍŽ. RYCHLOSTI ODSTŘEDĚNÍ / NOČNÍ CYKLUS / ZASTAVENÍ MÁCHÁNÍ, EXTRA MÁCHÁNÍ	 

Program Maximální a minimální teplota Popis cyklu Maximální rychlost odstředění Maximální množství prádla Druh prádla	Funkce	Prací prostředek Komora
20 MIN. - 3 KG 30° Hlavní praní - máchání - krátké odstředění Maximální rychlost odstředění 1200 ot/min Max. náplň 3 kg Tento program lze použít pro rychlé praní sportovních oděvů, nebo lehce zašpiněných či jednou nošených bavlněných a syntetických oděvů.	SNÍŽENÍ RYCHLOSTI ODSTŘEDĚNÍ	
RYCHLÝ INTENZIVNÍ (QUICK INTENSIVE) 60° - 40° Hlavní praní - máchání - krátké odstředění Maximální rychlost odstředění 1200 ot/min Max. náplň 5 kg Rychlý prací program, používá se pouze pro lehce znečištěnou bílou/stálobarevnou bavlnu a smíšené tkaniny.	SNÍŽ. RYCHLOSTI ODSTŘEDĚNÍ / ZASTAVENÍ MÁCHÁNÍ, EXTRA MÁCHÁNÍ	
SUPER ECO (SUPER ECO) Studená Hlavní praní - máchání - krátké odstředění Maximální rychlost odstředění 1200 ot/min Max. náplň 3 kg Smíšené tkaniny (bavlna a syntetika) Studené praní určené k úspoře energie, vody a času. S tímto programem používejte prací prostředky, které jsou účinné při nízké teplotě. Prací prostředek se musí použít v přiloženém nebo vhodném dávkovači (použijte množství doporučené výrobcem pracího prostředku). Spotřebič automaticky spustí krátkou fázi ohřevu, jestliže je teplota vody pod 6 °C.	SNÍŽ. RYCHLOSTI ODSTŘEDĚNÍ / ZASTAVENÍ MÁCHÁNÍ, EXTRA MÁCHÁNÍ	
ÚSPORNÝ (ECONOMY) Maximální rychlost odstředění 1200 ot/min 60° Hlavní praní - máchání - dlouhé odstředění Max. náplň 7 kg Bílá a stálobarevná bavlna Tento program je vhodný pro lehce nebo normálně zašpiněné bavlněné prádlo. Teplota bude nižší a doba praní bude delší. S tímto programem dosáhnete dobrého výsledku a ušetříte energii.	SNÍŽ. RYCHLOSTI ODSTŘEDĚNÍ / NOČNÍ CYKLUS / ZASTAVENÍ MÁCHÁNÍ, EXTRA MÁCHÁNÍ, PŘEDPÍRKA, SKVRNÝ, CITLIVÝ	

Program Maximální a minimální teplota Popis cyklu Maximální rychlost odstředění Maximální množství prádla Druh prádla	Funkce	Prací prostředek Komora
○ / VYP Ke zrušení probíhajícího pracího programu nebo vypnutí pračky.		

- 1) Tato možnost není k dispozici u programů s teplotou nižší než 40 °C.
- 2) Zvolíte-li možnost Extra krátký stisknutím tlačítka **6**, doporučujeme snížit maximální množství prádla podle uvedených pokynů. (Sníž. náplň = menší množství prádla). Plná náplň prádla je možná, ale prací výsledky budou trochu horší.
- 3) Jestliže použijete tekutý prací prostředek, musíte zvolit program bez PŘEDPÍRKY.

Užitečné rady a tipy

Třídění prádla

Sledujte symboly s kódy pro praní na každé visačce oděvu a dodržujte pokyny výrobce pro praní. Prádlo rozřídte takto: bílé, barevné, syntetické, jemné, vlněné.

Teploty

95° nebo 90°	pro normálně zašpiněné bílé bavlněné a lněné prádlo (např. utěrky, ručníky, ubrusy, prostěradla...).
60°/50°	pro normálně zašpiněné, barevně stálé oděvy (např. košile, noční prádlo, pyžama...) ze lněných, bavlněných nebo syntetických tkanin a pro lehce zašpiněné bílé bavlněné prádlo (např. spodní prádlo)
40°-30°- studená	pro jemné kusy (např. síťové záclony), smíšené prádlo včetně syntetických vláken a vlny se značkou "čistá střížní vlna, možno prát v pračce, nesráží se"

Před vložením prádla

Nikdy neperte bílé a barevné prádlo dohromady. Bílé prádlo by při takovém praní ztratilo svoji bělost.

Nové barevné prádlo by mohlo pustit barvu; a proto by se poprvé mělo prát samostatně.

Ujistěte se, že v prádle nezůstaly žádné kovové předměty (např. sponky do vlasů, špendlíky zavírací i obyčejné apod.).

Zapněte knoflíky polštářů, zatáhněte zipy, zapněte háčky a patenty. Svažte všechny pásky nebo dlouhé stužky.

Před praním odstraňte silné skvrny.

Zvláště odolné skvrny je třeba ošetřit již před praním speciálním čisticím nebo čistící pastou.

Se záclonami zacházejte se zvláštní péčí. Odstraňte háčky, nebo je vložte do nějakého uzavřeného pytlíku nebo sítěky.

Maximální množství prádla

Doporučená množství prádla jsou vyznačena v tabulkách programů.

Obecné zásady:

- **Bavlna, len:** plný buben, ale ne napěchovaný;
- **Syntetické:** buben plný pouze do poloviny;
- **Jemné prádlo a vlna:** buben plný do jedné třetiny.

Praní s maximální náplní prádla v bubnu umožňuje neefektivnější využití vody a energie.

U silně zašpiněného prádla snižte množství vloženého prádla.

Váhy prádla

Dále uvedené hodnoty jsou jen orientační:

Dále uvedené hodnoty jsou jen orientační:	
koupací plášť	1200 g
povlak na příkrývku	700 g
pánská pracovní košile	600 g
prostěradlo, pánské pyžamo	500 g
ubrus	250 g
polštářový povlak, osuška, noční prádlo, pánská košile	200 g
utěrka, dámské kalhotky, ubrousek, blůza, pánské spodky	100 g

Stupně tvrdosti vody

Tvrdost vody se označuje tzv. stupni tvrdosti. Tvrdost vody ve své domácnosti zjistíte u místního vodárenského podniku, nebo na místním úřadě. Pokud má voda střední nebo vysoký stupeň tvrdosti, doporučujeme přidat změkčovač vody, vždy však s ohledem na pokyny výrobce. Pokud je voda měkká, upravte množství pracího prostředku.

Krev: čerstvé skvrny odstraňujte studenou vodou. Zaschlé skvrny nechte přes noc namočené ve speciálním pracím přípravku a pak je odstraňte ručně vodou a mýdlem.

Olejové barvy: navlhčete benzinovým čističem skvrn, položte kus na měkkou látku a skvrnu vytřete; postup několikrát opakujte.

Zaschlé olejové skvrny: navlhčete terpentýnem a položte kus na měkkou látku. Skvrnu vytírejte ručně pomocí klůčku bavlněné látky.

Rez: použijte kyselinu šťavelovou rozpuštěnou v horké vodě, nebo odstraňovač rzi používaný za studena. U starých rezavých skvrn si počínejte opatrně, protože celulózová struktura bude již poškozená a tkanina by se mohla proderávat.

Plísňové skvrny: ošetřete je bělicím prostředkem a dobře vymáchejte (jen bílé a stálobarevné prádlo).

Tráva: lehce namydlete a ošetřete bělicím prostředkem (jen bílé a stálobarevné prádlo).

Skvrny od kuličkového pera a lepidel: navlhčete acetonem ¹⁾, položte oděv na měkkou látku a skvrnu ručně vytřete.

Rtěnka: navlhčete acetonem jako v předchozím případě, a pak skvrny ošetřete metylalkoholem. Zbylé stopy odstraňte pomocí bělicího prostředku.

Červené víno: namočte do vody s pracím prostředkem, vymáchejte a ošetřete kyselinou octovou nebo citrónovou a vymáchejte. Zbylé stopy odstraňte pomocí bělicího prostředku.

Inkoust: podle druhu inkoustu navlhčete tkaninu nejprve acetonem ¹⁾, pak kyselinou octovou; zbylé stopy na bílém prádle ošetřete bělicím prostředkem a pak řádně vymáchejte.

Skvrny od dehtu: nejprve skvrny ošetřete odstraňovačem skvrn, metylalkoholovým nebo benzinovým, a pak vytřete pastovým čisticím prostředkem.

Prací prostředky a přísady

Dobré výsledky praní závisí také na volbě pracího prostředku a použití správného množství, aby nedocházelo k plýtvání a poškozování životního prostředí. Ačkoli jsou prací prostředky biologicky rozložitelné, obsahují látky, které ve velkých množstvích mohou změnit jemnou rovnováhu v přírodě.

Volba pracího prostředku závisí na druhu tkaniny (jemná, vlněná, bavlněná apod.), barvě, prací teplotě a stupni zašpinění.

V této pračce se mohou používat všechny běžně dostupné prací prostředky, určené pro automatické pračky:

- práškové prostředky pro všechny druhy tkanin
- práškové prostředky pro jemné tkaniny (max. 60 °C) a vlnu
- tekuté prostředky, přednostně pro prací programy s nízkou prací teplotou (max. 60 °C), pro všechny druhy tkanin nebo speciální prostředky pouze pro vlnu.

Prací prostředek a jakékoli přísady se musí před spuštěním pracího programu dávkovat do příslušné komory zásuvky dávkovače.

Jestliže použijete tekutý prací prostředek, musíte zvolit program **bez předpírky**. Tato pračka je vybavena systémem recirkulace, který umožňuje optimální využití koncentrovaného pracího prostředku.

Dodržujte doporučení výrobce ohledně množství použitého pracího prostředku a nepřekračujte značku "MAX" na zásuvce dávkovače pracího prostředku.

Stupně tvrdosti vody

Tvrdost vody se označuje tzv. stupni tvrdosti. Tvrdost vody ve své domácnosti zjistíte u místního vodárenského podniku, nebo na místním úřadě.

 Změkčovač vody se musí přidávat, jakmile má voda střední stupeň tvrdosti (od stupně tvrdosti II). Řiďte se pokyny výrobce. Množství pracího prostředku pak lze vždy určit podle stupně tvrdosti I (= měkká).

Stupeň	Charakteristika	Stupně tvrdosti vody	
		Německé °dH	Francouzské °T.H.
1	měkká	0-7	0-15

1) na umělé hedvábní aceton nepoužívejte

Stupeň	Charakteristika	Stupně tvrdosti vody	
		Německé °dH	Francouzské °T.H.
2	střední	8-14	16-25
3	tvrdá	15-21	26-37
4	velmi tvrdá	> 21	> 37

Čištění a údržba

Před každou údržbou nebo čištěním musíte spotřebič ODPOJIT od přívodu elektrického proudu.

Odvápnění

Běžně používaná voda obsahuje vápenec. Doporučujeme proto pravidelně používat v pračce práškový změkčovač vody. Tento postup provádějte samostatně, nikoliv při praní, a dodržujte pokyny výrobce ohledně změkčovacího prášku. Tím se zabrání usazování vodního kamene.

Po každém praní

Nechte dvířka na chvíli otevřená. To pomůže zabránit vlhkosti a vzniku zápachu uvnitř spotřebiče. Otevřením dvířek po praní se také chrání dveřní těsnění.

Údržbové praní

Při nízkých pracích teplotách se uvnitř bubnu mohou vytvořit usazeniny. Doporučujeme proto provádět pravidelně údržbové praní.

K provedení údržbového praní:

- V bubnu nesmí být prádlo.
- Zvolte prací program pro bavlnu s nejvyšší teplotou.
- Použijte normální dávku pracího prostředku s biologickými vlastnostmi.

Čištění vnějších ploch

Venkovní plochy pračky umývejte pouze vodou se saponátem a poté důkladně vysušte.



K čištění vnějších ploch nepoužívejte metylalkohol, rozpouštědla nebo podobné prostředky.

Zásuvka dávkovače pracích prostředků

Zásuvku dávkovače pracích prostředků je nutné čistit pravidelně.

1. Pevným tahem vyjměte zásuvku dávkovače pracího prostředku.

2. Vyměňte vložku na aviváž z prostřední komory.
3. Všechny části omyjte vodou.
4. Zasuňte vložku na aviváž zpět co nejdále, aby pevně seděla na svém místě.

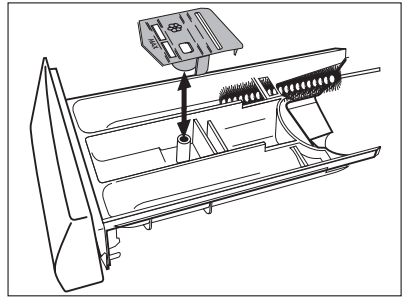

5. Očistěte kartáčkem všechny díly pračky, zejména trysky v horní části komor.
6. Vložte zásuvku dávkovače pracích prostředků do kolejniček a zasuňte ji dozadu.

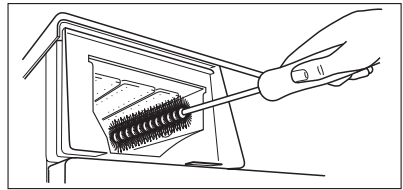

Prací buben

V bubnu se může usazovat rez z rezavých částic v prací vodě nebo z vodovodního kohoutku obsahujících železo.



Při čištění bubnu nepoužívejte kyselé odvápnovací prostředky, drsné čisticí prostředky obsahující chlor, železné nebo ocelové drátěnky.

1. Odstraňte všechny usazeniny rzi v bubnu čisticími prostředky pro nerezovou ocel.
2. Nechte proběhnout prací program bez prádla, aby se odstranily všechny zbytky čisticích prostředků.

Program: Zvolte program pro bavlnu s maximální teplotou a přidejte asi 1/4 odměrky pracího prostředku.

Těsnění dvířek

Čas od času je nutné zkontrolovat těsnění dvířek a odstranit případné cizí předměty, které se do něj mohly zachytit.

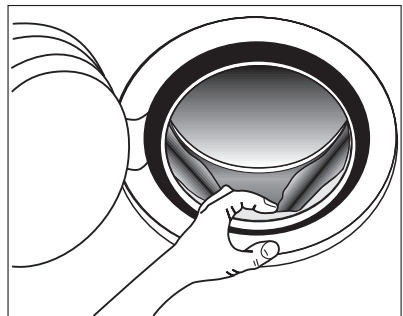

Vypouštěcí čerpadlo

Vypouštěcí čerpadlo musí být kontrolováno pravidelně a zejména, jestliže:

- pračka nevypouští vodu a/nebo neodstředí,
- pračka je během čerpání vody neobvykle hlučná, což je způsobeno předměty, jako jsou zavírací špendlíky, mince apod. které blokují čerpadlo.

Postupujte následovně:

1. Spotřebič odpojte od sítě.
2. Jestliže je to nutné, počkejte, až se voda ochladí.
3. Otevřete dvířka čerpadla.
Otevřete dvířka čerpadla.

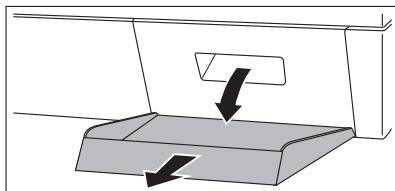

4. Umístěte pod čerpadlo nádobu na vodu, která vyteče z pračky.
5. Vyjměte nouzovou vypouštěcí hadičku, vložte ji do nádoby a odšroubujte uzávěr.

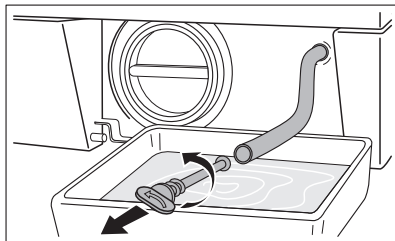
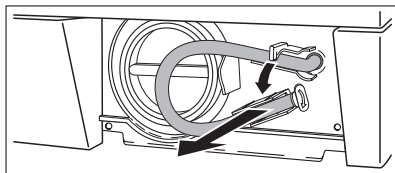

6. Když voda přestane vytékat, odšroubujte čerpadlo a odstraňte ho. Připravte si hadřík na utírání vody, která by mohla vytéct při odmontování čerpadla.

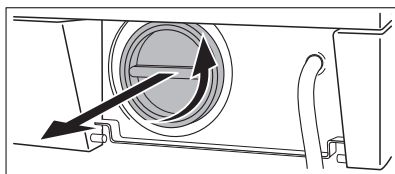

7. Otáčením vyjměte všechny předměty z oběžného kola čerpadla.

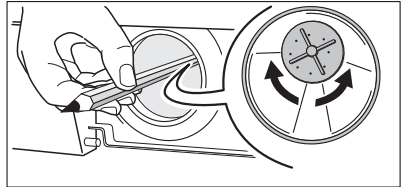
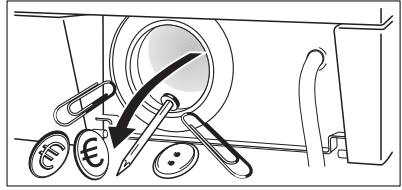

8. Nasadte uzávěr na nouzovou vypouštěcí hadičku a vraťte na původní místo.

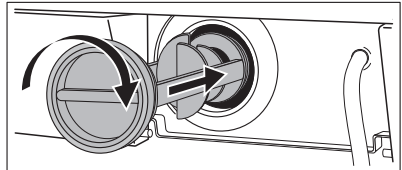

9. Čerpadlo úplně zašroubujte.
10. Zavřete dvířka čerpadla.



UPOZORNĚNÍ

Jestliže je pračka v provozu, může být v závislosti na vybraném programu v čerpadle horká voda. Nikdy nesnímejte kryt čerpadla během pracovního cyklu, vždy čekejte, až pračka skončí cyklus, a je prázdná. Jestliže nasazujete kryt zpět, ujistěte se, že je bezpečně utažen tak, aby nemohla prosakovat voda a malé děti ho nemohly odšroubovat.

Čištění filtru přívodní hadice

Jestliže zjistíte, že pračka trvá delší dobu než se naplní vodou, zkontrolujte filtr umístěný ve šroubení přívodní hadice, zda není zanesený.

1. Zavřete vodovodní kohoutek.
2. Odšroubujte hadici od vodovodního kohoutku.
3. Vyčistěte filtr v hadici tvrdým kartáčem.
4. Přívodní hadici našroubujte zpět na vodovodní kohoutek.

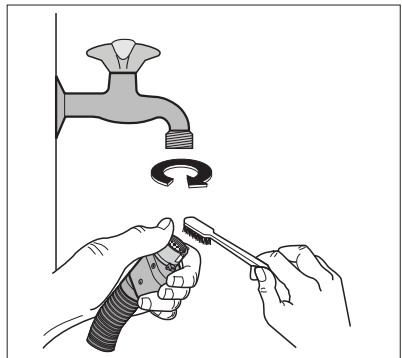

Opatření proti vlivu mrazu

Jestliže je spotřebič vystaven teplotám pod bodem mrazu, je třeba provést určitá opatření:

1. zavřete vodovodní kohout a odšroubujte přívodní hadici od kohoutu;
2. vložte konec nouzové vypouštěcí hadičky a konec přívodní hadice do nádoby umístěné na podlaze a nechte vytéct vodu z pračky;
3. přívodní hadici přišroubujte opět ke kohoutu a nouzovou vypouštěcí hadičku vraťte po nasazení uzávěru zpět na její místo.

Po provedení těchto úkonů se vypustí veškerá voda z pračky, a tím se zabrání tvorbě ledu a případnému poškození příslušných částí pračky.

Když budete chtít pračku znovu uvést do provozu, zkontrolujte, jestli je teplota nad 0 °C.

Nouzové vypouštění

Když se voda z pračky nevypustí, vypustěte ji následujícím postupem:

1. vytáhněte zástrčku ze zásuvky;
2. zavřete vodovodní kohoutek;
3. podle potřeby počkejte, až se voda ochladí;
4. otevřete dvířka;
5. položte na podlahu nádobu a vložte do ní konec nouzové vypouštěcí hadičky. Sejměte uzávěr hadičky. Voda vyteče sama do nádoby. Když je nádoba plná, uzávěr opět zašroubujte. Nádobu vylijte. Opakujte postup, dokud voda vytéká;
6. je-li to nutné, vyčistěte čerpadlo podle dříve uvedených pokynů.
7. na vypouštěcí hadičku nasadte uzávěr a vraťte ji zpět;
8. zašroubujte opět čerpadlo a zavřete dvířka.

Co dělat, když...

Některé problémy jsou způsobeny pouze zanedbáním jednoduché údržby nebo přehlédnutím a můžete je snadno odstranit sami bez volání do servisu. Než zavoláte do servisního střediska, proveďte nejprve níže uvedené kontroly.

Je možné, že během provozu pračky začne blikat **žlutá** kontrolka tlačítka **7**, na displeji se zobrazí jeden z následujících poplachových kódů a současně zazní každých 20 vteřin zvukový signál na znamení, že pračka nefunguje:

- **E10** : problém s přívodem vody
- **E20** : problém s vypouštěním vody
- **E40** : otevřená dvířka
- **EFO** : aktivace systému proti vyplavení

Po odstranění problému stiskněte tlačítko **7** pro restartování programu. Pokud potíže přetrvávají i po provedení všech kontrol, obraťte se na místní servisní středisko.

Problém	Možná příčina/Řešení
<p>Pračka nezačne práť:</p>	<p>Dvířka nejsou zavřená. <i>E40</i></p> <ul style="list-style-type: none"> • Zavřete dobře dvířka. <p>Zástrčka není řádně zasunutá do síťové zásuvky.</p> <ul style="list-style-type: none"> • Zasuňte zástrčku do síťové zásuvky. <p>V zásuvce není proud.</p> <ul style="list-style-type: none"> • Zkontrolujte elektrickou instalaci v domácnosti. <p>Je spálená hlavní pojistka.</p> <ul style="list-style-type: none"> • Vyměňte pojistku. <p>Nenastavili jste správně volič programu a nestiskli tlačítko 7.</p> <ul style="list-style-type: none"> • Otočte voličem programu a stiskněte opět tlačítko 7. <p>Zvolili jste odložený start.</p> <ul style="list-style-type: none"> • Přejete-li si vyprat prádlo hned, zrušte odložený start. <p>Je zapnutá dětská pojistka.</p> <ul style="list-style-type: none"> • Vypněte dětskou pojistku.
<p>Pračka se neplní vodou:</p>	<p>Vodovodní kohout je zavřený. <i>E10</i></p> <ul style="list-style-type: none"> • Otevřete vodovodní kohout. <p>Přívodní hadice je přiskřípnutá nebo přehnutá. <i>E10</i></p> <ul style="list-style-type: none"> • Zkontrolujte připojení přívodní hadice. <p>Filtr v přívodní hadici je zanesený. <i>E10</i></p> <ul style="list-style-type: none"> • Vyčistěte filtr v přívodní hadici. <p>Dvířka nejsou správně zavřená. <i>E40</i></p> <ul style="list-style-type: none"> • Zavřete dobře dvířka.
<p>Pračka napustí vodu a hned ji vypustí:</p>	<p>Konec vypouštěcí hadice je příliš nízko.</p> <ul style="list-style-type: none"> • Viz příslušný odstavec v části "Vypouštění vody".
<p>Pračka nevypustí vodu a/nebo neodstřeďuje:</p>	<p>Hadice je přiskřípnutá nebo přehnutá. <i>E20</i></p> <ul style="list-style-type: none"> • Zkontrolujte připojení vypouštěcí hadice. <p>Došlo k ucpání vypouštěcího filtru. <i>E20</i></p> <ul style="list-style-type: none"> • Vyčistěte vypouštěcí filtr. <p>Zvolili jste možnost nebo program končící s nevypuštěnou vodou v bubnu, nebo program, u kterého jsou zrušeny všechny fáze odstředování.</p> <ul style="list-style-type: none"> • Zvolte program Vypouštění nebo Odstředění. <p>Prádlo uvnitř pračky je nerovnoměrně rozloženo.</p> <ul style="list-style-type: none"> • Rozložte znovu prádlo.

Problém	Možná příčina/Řešení
<p>Na podlaze je voda:</p>	<p>Bylo použito nadměrné množství anebo nevhodný prací prostředek (příliš pěni).</p> <ul style="list-style-type: none"> • Snižte množství pracího prostředku, nebo použijte jiný. <p>Zkontrolujte, zda nedochází k únikům vlivem netěsnosti ve spojkách přívodních hadic. Někdy není snadné unik vody z hadice zpozorovat, protože voda teče po hadici; zkontrolujte proto, zda není vlhká.</p> <ul style="list-style-type: none"> • Zkontrolujte připojení přívodní hadice. <p>Vypouštěcí nebo přívodní hadice je poškozená.</p> <ul style="list-style-type: none"> • Vyměňte ji za novou. <p>Nevrátili jste zpět kryt filtru, nebo jste filtr po vyčištění špatně zašroubovali.</p> <ul style="list-style-type: none"> • Nasaďte kryt zpět na filtr, nebo úplně zašroubujte filtr.
<p>Prádlo není dobře vyprané:</p>	<p>Použili jste málo pracího prostředku nebo nevhodný prostředek.</p> <ul style="list-style-type: none"> • Zvyšte množství pracího prostředku nebo použijte jiný. <p>Odolné skvrny nebyly před praním nijak ošetřeny.</p> <ul style="list-style-type: none"> • K odstranění odolných skvrn použijte čisticí prostředky na skvrny. <p>Nezvolili jste správnou teplotu.</p> <ul style="list-style-type: none"> • Zkontrolujte, zda jste zvolili správnou teplotu. <p>Nadměrné množství prádla.</p> <ul style="list-style-type: none"> • Snižte množství prádla.
<p>Dvířka nejdou otevřít:</p>	<p>Program ještě běží.</p> <ul style="list-style-type: none"> • Počkejte na konec pracího cyklu. <p>Zablokování dvířek není uvolněno.</p> <ul style="list-style-type: none"> • Počkejte, až symbol 9.5 zhasne. <p>V bubnu je voda.</p> <ul style="list-style-type: none"> • Pro vypuštění vody zvolte program vypuštění nebo odstředění.

Problém	Možná příčina/Řešení
Pračka vibruje nebo je hlučná:	<p>Nebyly odstraněny přepravní šrouby a výplň.</p> <ul style="list-style-type: none"> • Zkontrolujte správnou instalaci spotřebiče. <p>Nožičky nejsou seřizené.</p> <ul style="list-style-type: none"> • Zkontrolujte správné vyvážení spotřebiče vodováhou. <p>Prádlo uvnitř pračky je nerovnoměrně rozloženo.</p> <ul style="list-style-type: none"> • Rozložte znovu prádlo. <p>Může to být také tím, že je v pračce příliš málo prádla.</p> <ul style="list-style-type: none"> • Vložte více prádla.
Odstředování se spustí později nebo vůbec:	<p>Elektronické zařízení pro detekci nevyváženosti přerušilo odstředování, protože prádlo není v bubnu rovnoměrně rozloženo. Otáčením bubnu v opačném směru se systém snaží o lepší rozložení prádla. Může se o to pokusit několikrát, než zmizí nerovnováha a může se dokončit normální odstředění. V případě, že ani po uplynutí několika minut není prádlo rovnoměrně rozloženo v bubnu, pračka prádlo neodstředí.</p> <ul style="list-style-type: none"> • Možná je v pračce málo prádla. Zkuste přidat další prádlo, prádlo rukou rovnoměrně rozložte a zvolte program odstředění.
Pračka vydává zvláštní zvuk:	<p>Pračka je vybavena typem motoru, který vydává ve srovnání s tradičními motory nezvyklý zvuk. Nový motor zajišťuje měkčí začátek a rovnoměrnější rozdělení prádla v bubnu při odstředění i zvýšenou stabilitu pračky.</p>
V bubnu není vidět žádná voda:	<p>Spotřebiče s moderní technologií fungují velmi úsporně s menší spotřebou vody při zachování stejné účinnosti.</p>
Na displeji se zobrazí poplachový kód <i>EFO</i>:	<p>Byl aktivován systém proti vyplavení.</p> <ul style="list-style-type: none"> • Odpojte pračku a obraťte se na servisní středisko

Pokud problém nemůžete určit nebo vyřešit, obraťte se prosím na naše servisní středisko. Dříve než budete telefonovat do servisu, poznamenejte si model, sériové číslo a datum zakoupení pračky; servisní středisko se na tyto údaje bude dotazovat.

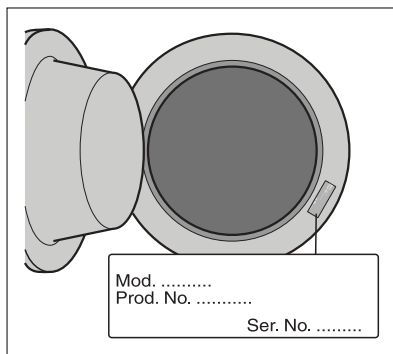

Technické údaje

Rozměry	Šířka: Výška Hloubka	60 cm 85 cm 63 cm
Připojení k elektrické síti Napětí - celkový výkon - pojistka	Informace o připojení k elektrické síti jsou uvedeny na typovém štítku na vnitřním okraji dvířek pračky.	
Tlak přívodu vody	Minimum Maximum	0,05 MPa 0,8 MPa
Maximální množství prádla	Bavlna	7 kg
Rychlost odstředění	Maximum	1200 ot/min

Údaje o spotřebě

Program	Spotřeba energie (kWh)	Spotřeba vody (li- try)	Délka programu (minuty)
Bílá bavlna 95°	2.1	62	Délku programů můžete vidět na displeji ovládacího panelu.
Bavlna 60°	1.35	58	
Bavlna ECO 60° 1)	1.05	45	
Bavlna 40°	0.75	58	
Super Eco	0.089	41	
Syntetika 40°	0.55	51	
Jemné 40°	0.55	63	
Vlna/ Ruční praní 30°	0.25	62	

1) " Bavlna ECO" při 60 °C s náplní 7 kg je výchozím programem pro údaje na energetickém štítku podle směrnice EHS 92/75.

i Údaje o spotřebě uvedené v této tabulce jsou čistě orientační, protože se mohou lišit podle množství a druhu prádla, teploty přiváděné vody a teploty prostředí.

Pokyny k instalaci

Instalace

Vybalení

Před použitím spotřebiče je nutné odstranit všechny přepravní šrouby, výplně a obaly.

Doporučujeme uschovat si všechny ochranné přepravní prvky, abyste je mohli použít při případné další dopravě spotřebiče.

1. Po úplném odstranění obalů položte pračku opatrně na zadní stranu, abyste mohli odstranit polystyrénový podstavec ze spodní části spotřebiče.

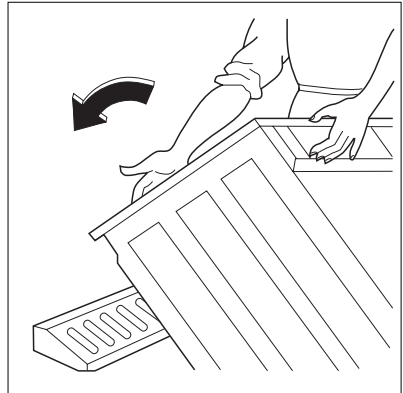

2. Vyjměte elektrický napájecí kabel a vypouštěcí hadici z držáků na zadní straně pračky.

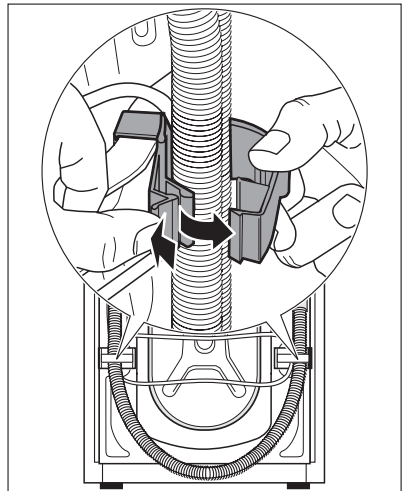

3. Přiloženým klíčem vyšroubujte tyto tři šrouby.

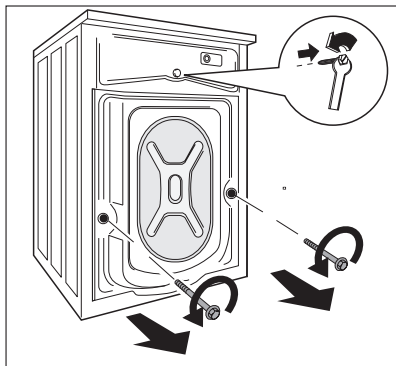

4. Vytáhněte příslušné plastové rozpěrky.

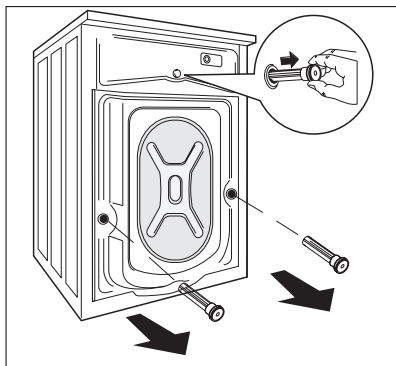

5. Otevřete dvířka, vytáhněte přívodní hadici z bubnu a odstraňte polystyrénový blok, usazený na těsnění dvířek.

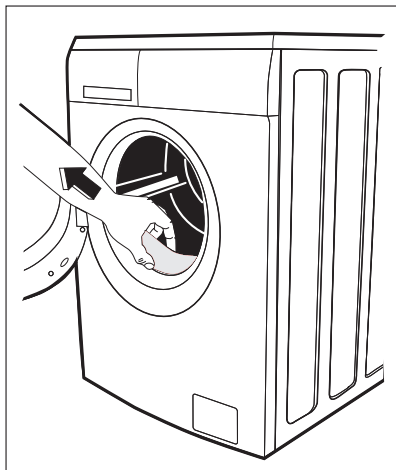

6. Do menšího horního otvoru a dvou větších otvorů vložte odpovídající plastové krytky, které jsou přiložené v sáčku s návodem k použití.
7. Připojte přívodní hadici podle popisu v odstavci "Přívod vody".

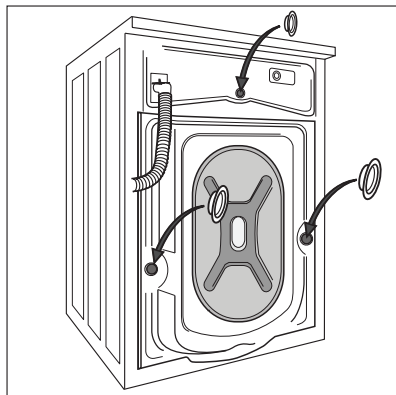

Umístění a vyrovnání

Instalujte spotřebič na tvrdé rovné podlaze. Zkontrolujte, zda proudění vzduchu kolem spotřebiče není znemožněno koberci, rohožemi apod.

Před instalací na malé dlaždice položte gumovou podložku.

Nikdy nevyrovňujte případné nerovnosti podlahy podkládáním pračky kartónem, dřevem a podobnými materiály.

Jestliže je nutné postavit spotřebič vedle plynového sporáku nebo kamen na uhlí, musí být mezi oběma spotřebiči izolační panel pokrytý hliníkovou folií na straně směrem ke sporáku nebo kamnům.

Pračka se nesmí instalovat v místnostech, kde teplota může klesnout pod bod mrazu 0°C.

Přívodní ani vypouštěcí hadice nesmí být nikde zkroucené.

Uvědomte si prosím, že spotřebič musí být po instalaci dobře přístupný pro technika v případě závady.

Pečlivě spotřebič vyrovnejte povolením nebo utažením regulovatelných nožiček. Nikdy nevyrovňujte případné nerovnosti podlahy podkládáním kartónu, dřeva nebo podobných materiálů pod spotřebič.

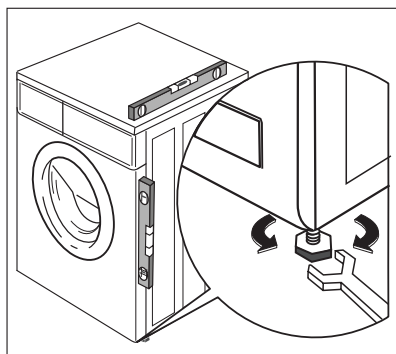

Přívod vody

Přívodní hadice se dodává spolu se zařízením a najdete ji v bubnu pračky.

Tento spotřebič musí být připojen k přívodu studené vody.

Pro přívod vody nepoužívejte hadice z předchozího spotřebiče.

1. Otevřete dvířka a vytáhněte přívodní hadici.
2. Zapojte hadici k pračce s použitím úhlového spoje.



Neumíst'ujte přívodní hadici směrem dolů. Zahněte hadici doleva nebo doprava podle polohy vodovodního kohoutku.

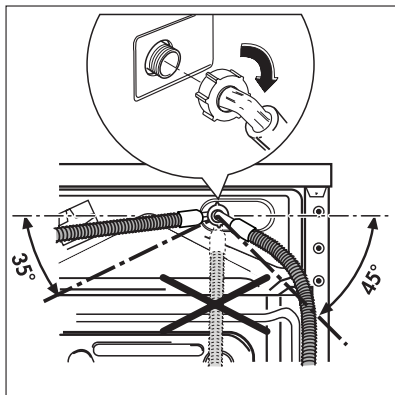

3. Nasad'te správně hadici utažením pojistné matice. Po umístění přívodní hadice se ujistěte, že jste dotáhli matici, aby neunikala voda.
4. Přívodní hadici připojte ke kohoutku s 3/4" závitem. Vždy použijte hadici dodávanou s pračkou.

Přívodní hadici nelze nastavovat. Jestliže je příliš krátká a nechcete přemístit kohoutek, musíte koupit novou delší hadici, která je speciálně určená pro tento účel.

Instalace musí být provedena v souladu s místním vodárenským podnikem a požadavky stavebních předpisů. Informace o připojení k elektrické síti jsou uvedeny na typovém štítku na vnitřním okraji dveří spotřebiče a v části "Technické údaje".

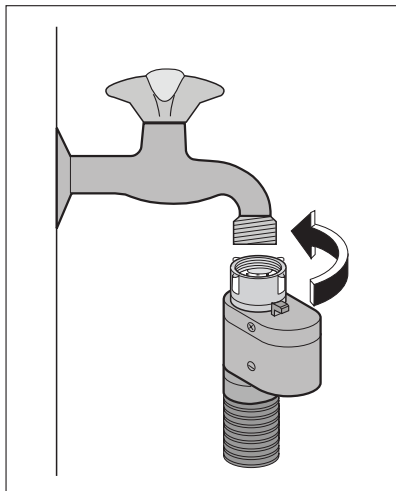

Bezpečnostní zařízení k zastavení úniku vody

Přívodní hadice se dodává s bezpečnostním zařízením k zastavení úniku vody, které chrání před škodami způsobenými únikem vody z hadice, jež může být způsobeno jejím přirozeným stárnutím. Tato porucha je signalizována červeným polem v okně "A". Zjistíte-li tuto poruchu, zavřete přívod vody a zavolejte do servisního střediska se žádostí o výměnu hadice.

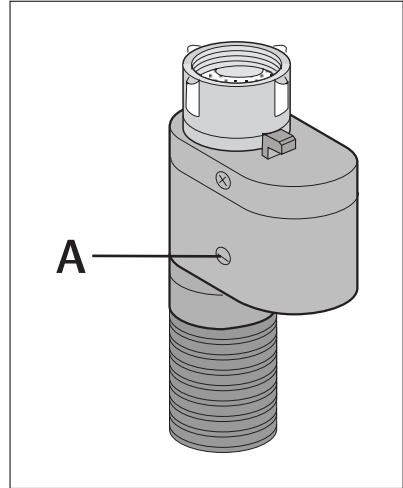

Vypouštění vody

Konec vypouštěcí hadice můžete umístit třemi různými způsoby:

1. **Zaháknutím umělohmotného kolena dodávaného s pračkou za okraj umyvadla.**

Důležité je, aby koleno se zahnutou částí hadice nemohlo při vypouštění sklouznout z umyvadla.

Upevněte ho proto šňůrkou ke kohoutku nebo k háčku na zdi.

2. **Odbočkou v odpadu umyvadla.** Tato odbočka se musí nacházet nad sifonem tak, aby byl oblouk hadice vzdálený minimálně 60 cm od podlahy.
3. **Do odpadního potrubí, které se nachází ve výšce minimálně 60 cm a maximálně 90 cm od podlahy.**

Konec vypouštěcí hadice musí být stále větraný, tj. vnitřní průměr odpadního potrubí musí být širší než vnější průměr vypouštěcí hadice.

Vypouštěcí hadice nesmí být nikde zkroucená.

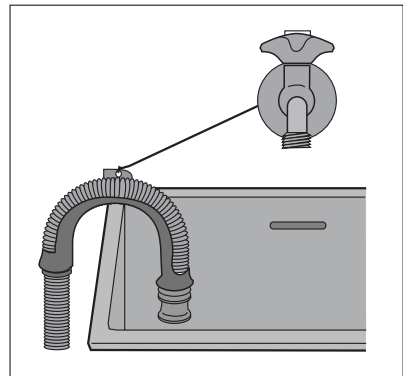

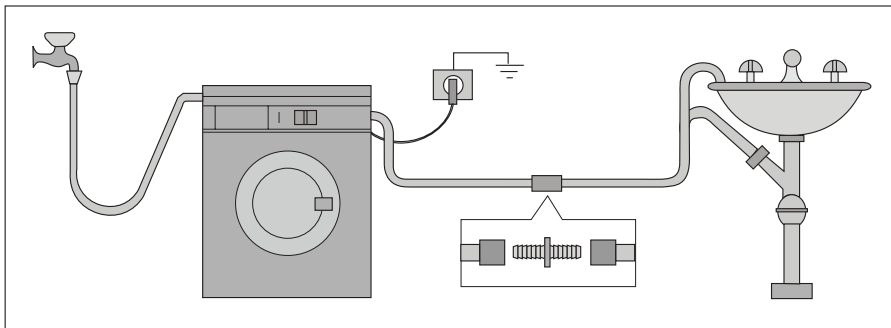

- ! Je-li to nutné, můžete vypouštěcí hadici prodloužit na maximálně 4 metry. Přídavnou vypouštěcí hadici a spojovací díl můžete zakoupit v místním servisním středisku.

Připojení k elektrické síti

Informace o připojení k elektrické síti jsou uvedeny na typovém štítku na vnitřním okraji dvířek pračky.

Ověřte si, že váš domácí elektrický rozvod unese maximální požadované zatížení i případné další současně zapnuté domácí elektrospotřebiče.

- ! **UPOZORNĚNÍ**
Pračku zapojte na zásuvku s uzemněním.

- ! **UPOZORNĚNÍ**
Výrobce odmítá veškerou odpovědnost za možné poškození zdraví a za škody na majetku, k nimž došlo v důsledku nedodržení výše uvedených pokynů.

- ! **UPOZORNĚNÍ**
Přívodní kabel musí být po instalaci spotřebiče snadno přístupný.

- ! **UPOZORNĚNÍ**
Kdybyste potřebovali vyměnit přívodní kabel, musí výměnu provést naše servisní středisko.

Poznámky k ochraně životního prostředí

Symbol  na výrobku nebo jeho balení udává, že tento výrobek nepatří do domácího odpadu. Je nutné odvézt ho do sběrného místa pro recyklaci elektrického a elektronického zařízení. Zajištěním správné likvidace tohoto výrobku pomůžete zabránit negativním důsledkům pro životní prostředí a lidské zdraví, které by jinak byly způsobeny nevhodnou likvidací tohoto výrobku. Podrobnější informace o recyklaci tohoto výrobku zjistíte u příslušného místního úřadu, služby pro likvidaci domovního odpadu nebo v obchodě, kde jste výrobek zakoupili.

Obalové materiály

Materiály označené symbolem ♻️ jsou recyklovatelné.

>PE <=polyethylene

>PS <=polystyrene

>PP <=polypropylen

Tyto materiály je nutné vhodit do příslušných sběrných kontejnerů, aby mohlo dojít k jejich druhotnému využití.

Ekologické rady

Chcete-li ušetřit vodu i energii a přispět k ochraně životního prostředí, doporučujeme řídit se následujícími radami:

- Normálně zašpiněné prádlo můžete prát bez předpírky, ušetříte prací prostředek, vodu i čas (a ochráníte tak i životní prostředí).
- Praní je úspornější při plné náplni prádla.
- Vhodným předběžným ošetřením můžete před praním odstranit skvrny a zašpiněná místa; prádlo pak můžete vyprat při nižší teplotě.
- Prací prostředky dávkujte podle tvrdosti vody, množství praného prádla a stupně zašpinění.

www.electrolux.com



www.aeg-electrolux.cz

192995800-00-072009